

- DE** AutoRun Modul
- FR** Module AutoRun
- IT** Modulo AutoRun
- EN** AutoRun Module



-
- DE** Montageanleitung
 - FR** Manuel de montage
 - IT** Istruzioni di montaggio
 - EN** Installation instructions

1. Sicherheitsinformationen

1.1 Bestimmungsgemäße Verwendung

Das Gerät dient zur Erkennung, ob ein angeschlossenes Kochfeld eingeschaltet ist und zur Weitergabe der Information an die verbundene Dunstabzugshaube.

Diese Anleitung beschreibt den Einbau, den Anschluss an das Kochfeld und die Verbindung mit der Dunstabzugshaube.

- ☞ Die Anleitung des Kochfelds ist zu beachten.
- ☞ Die Anleitung der Dunstabzugshaube ist zu beachten.

Die Verwendung des Geräts ist nur zulässig in technisch einwandfreiem Zustand und nach korrekter Montage. Jede andere Verwendung gilt als bestimmungswidrig.

Zur bestimmungsgemäßen Verwendung gehört auch das Lesen und Beachten dieser Anleitung.

1.2 Autorisierte Zielgruppen

Elektrotechnische Arbeiten nur durch qualifizierte Elektrofachkräfte gemäß DIN VDE 0100. Anforderungen an qualifizierte Elektrofachkräfte:

- Kenntnis der Grundlagen der Elektrotechnik.

- Kenntnis der landesspezifischen Bestimmungen und Normen (in Deutschland z. B. DIN VDE 0100, Teil 701).
- Kenntnis der einschlägigen Sicherheitsbestimmungen.
- Kenntnis der einschlägigen, gesetzlichen Bestimmungen für Gasinstallationen (in Deutschland z. B. die technischen Regeln Gasinstallationen TRGI).
- Kenntnis dieser Anleitung.

1.3 Allgemeine Sicherheitshinweise

WARNUNG!

Gefahr durch Nichtbeachtung der Montageanleitung!

Diese Anleitung enthält wichtige Informationen für den sicheren Umgang mit dem Gerät. Auf mögliche Gefahren wird besonders hingewiesen.

- ☞ Lesen Sie diese Anleitung sorgfältig durch.
- ☞ Befolgen Sie die Sicherheitshinweise in dieser Anleitung.
- ☞ Bewahren Sie die Anleitung zugänglich auf.

In folgenden Fällen übernimmt der Hersteller keine Haftung für Schäden:

- Bei Nichtbeachtung dieser Anleitung.
- Bei bestimmungswidriger Verwendung des Geräts.
- Bei Verwendung des Geräts durch nicht autorisierte Zielgruppen.

2. Produktinformationen

2.1 Funktionsprinzip

Das Gerät erkennt, wenn das Kochfeld angeschaltet wird und startet die Dunstabzugshaube über die Bluetooth-Verbindung. Die Steuerung der Haube erfolgt wie gewohnt über das Bedienfeld oder die Fernbedienung. Beim Ausschalten des Kochfelds wechselt die Haube in die Nachlauffunktion.

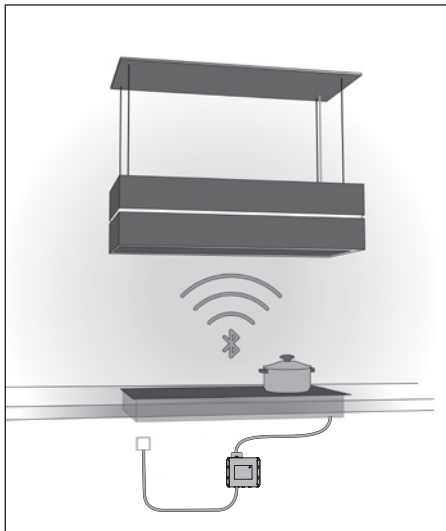

2.2 Produktvarianten

- AutoRun Modul für berbel Connect
- AutoRun Modul für Deckenlifthauben

2.3 Lieferumfang

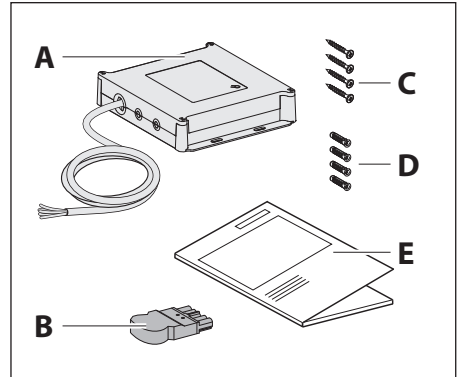

- A Elektronikbox mit AutoRun Modul und Anschlusskabel, 5 x 2,5 mm²
- B Wielandstecker
- C Universalschrauben 4 x 40 mm
- D Dübel SX 6 x 30 mm
- E Montageanleitung

2.4 Technische Daten

Abmessungen (H x B x T)	151 x 170 x 35,5 mm
Gewicht netto	538 g

Angaben zum Modell (z. B. Seriennummer, Baujahr) stehen auf dem Typenschild.



3. Montage

3.1 Sicherheitshinweise zur Montage

WARNUNG!

Gefahr durch Nichtbeachtung der Montageanweisungen!

Dieses Kapitel enthält wichtige Informationen für die sichere Montage des Geräts.

-  Lesen Sie dieses Kapitel vor der Montage sorgfältig durch.
-  Befolgen Sie die Sicherheitshinweise.
-  Führen Sie die Montage wie beschrieben durch.



- Elektrotechnische Arbeiten nur durch qualifizierte Elektrofachkräfte.
⇒ „1.2 Autorisierte Zielgruppen“ (Seite 2).
- Das Kochfeld und andere berührbare Teile müssen vor der Montage abgekühlt sein.
- Kabel dürfen nicht geknickt, gequetscht oder beschädigt werden.
- Der Abstand zwischen Kochfeld und Gerät muss mindestens 100 mm betragen.
- Der Abstand zwischen Gerät und Boden muss mindestens 200 mm betragen.
- Das Gerät muss vor Feuchtigkeit und Spritzwasser geschützt werden.

- Das Gerät darf nicht in ein metallisches Gehäuse oder in der Nähe von metallischen Gegenständen montiert werden.
- Betrieb des Geräts nur in einem Temperaturbereich zwischen +5 °C und +40 °C.

3.2 Montage vorbereiten

-  Machen Sie sich mit Ihrer Montage-situation und den zugehörigen Dokumenten vertraut:
 - Gerät und Montageanleitung
 - Dunstabzugshaube
 - Kochfeld
 - Montageort

Das Gerät wird über Bluetooth automatisch mit der Dunstabzugshaube verbunden. Voraussetzungen:

- Die Dunstabzugshaube ist mit dem zugehörigen Empfangsmodul ausgestattet.
- Der Abstand zwischen Gerät und Dunstabzugshaube beträgt maximal 5 m.
-  Stellen Sie sicher, dass die Dunstabzugshaube geeignet, korrekt montiert und angeschlossen ist.
-  Die Anleitung der Dunstabzugshaube ist zu beachten.

Das Gerät ist geeignet für den Anschluss an starkstrombetriebene, autarke Kochfelder. Voraussetzungen:

- Das Kochfeld besitzt einen Neutralleiter, der für den Betrieb des Geräts benutzt werden muss.
 - 230 V maximale Speisung pro Phase gegen Neutralleiter.
 - 10 A maximale Stromstärke pro Phase.
- ☞ Stellen Sie sicher, dass das Kochfeld geeignet, korrekt montiert und angeschlossen ist.
- 📄 Die Anleitung des Kochfelds ist zu beachten.
- ☞ Stellen Sie benötigtes Werkzeug und Material zusammen:
- Kreuzschlitz-Schraubendreher PZ 2
 - Schlitz-Schraubendreher SL 2,5 x 0,4
- ☞ Halten Sie den Montagebereich frei von Gegenständen, die stören oder beschädigt werden können.
- ☞ Stellen Sie sicher, dass das Kochfeld und andere berührbare Teile abgekühlt sind.
- ☞ Schützen Sie das Kochfeld und andere Flächen im Montagebereich (z. B. mit dicker Pappe).

3.3 Montage durchführen

WARNUNG

Lebensgefahr durch Stromschlag!

Die Berührung von stromführenden Teilen kann zu elektrischem Schlag, Verbrennungen oder Tod führen.

- ☞ Stellen Sie sicher, dass die Spannungsversorgung unterbrochen ist und bleibt.

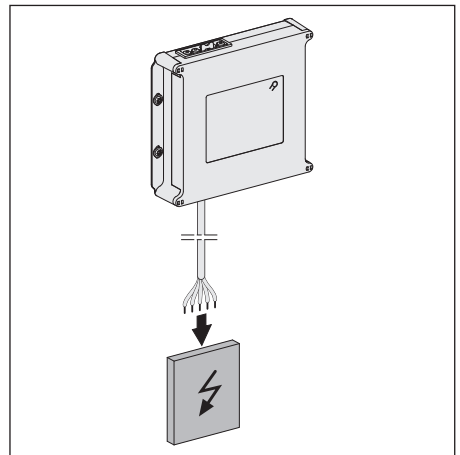

- ☞ Schließen Sie das Anschlusskabel vom Gerät an die Spannungsversorgung an.

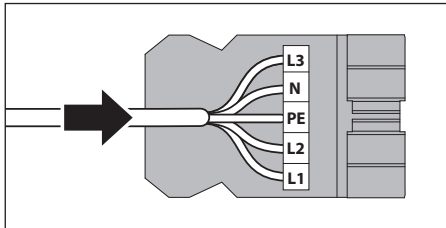

- ☞ Verkabeln Sie den Wielandstecker mit den Anschlussklemmen vom Kochfeld.
- 📄 Die Anleitung des Kochfelds ist zu beachten.

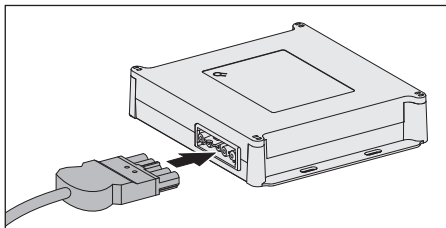

- ☞ Stecken Sie den Wielandstecker in die Elektronikbox.
- ☞ Stellen Sie sicher, dass Netz- und Elektro-Anschlusskabel nicht geknickt, gequetscht oder beschädigt werden.
- ☞ Stellen Sie die Spannungsversorgung her.
- ☞ Stellen Sie sicher, dass die Dunstabzugshaube angeschlossen, aber ausgeschaltet ist.
- ☞ Stellen Sie einen Topf mit 300 ml Wasser auf die kleinste Platte des Kochfelds.

Einlernen an der Box

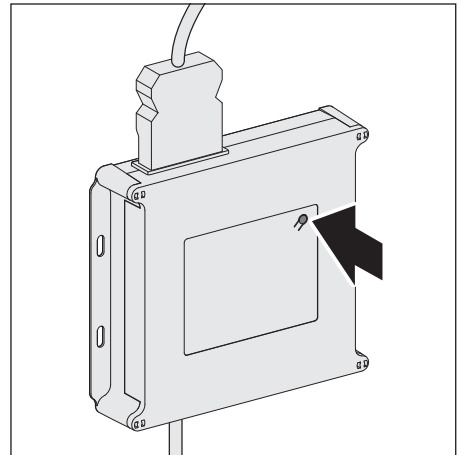

- ☞ Drücken Sie die Reset-Taste für 3 Sekunden.

Einlernen mit der App

Alternativ kann das Gerät über die App „berbel control“ (erhältlich für iOS und Android) für den Betrieb konfiguriert werden.

- 📄 http://www.berbel.de/app/berbel_control/ios
- 📄 http://www.berbel.de/app/berbel_control/android
- ☞ Folgen Sie den Menüs in der App: berbel control -> Menü -> Konfiguration -> autoRun
- ☞ Schieben Sie den Regler „autoRun“ nach rechts.
- ☞ Setzen Sie den Haken im Feld „Kochfeld einlernen“.

Einlernen an der Box oder mit der App

- ☞ Schalten Sie das Kochfeld in der kleinsten Stufe ein.
- ☞ Warten Sie, bis Licht und Lüfter der Dunstabzugshaube einschalten. Dieser Vorgang kann bis zu 25 Minuten dauern.
- ☞ Wenn Licht und Lüfter einschalten, ist das Kochfeld eingelernt. In der App verschwindet der Haken im Feld „Kochfeld einlernen“.

Wenn sich die Dunstabzugshaube nicht einschaltet:

- ☞ Wenden Sie sich an Ihren Fachhändler oder an den Kundendienst.

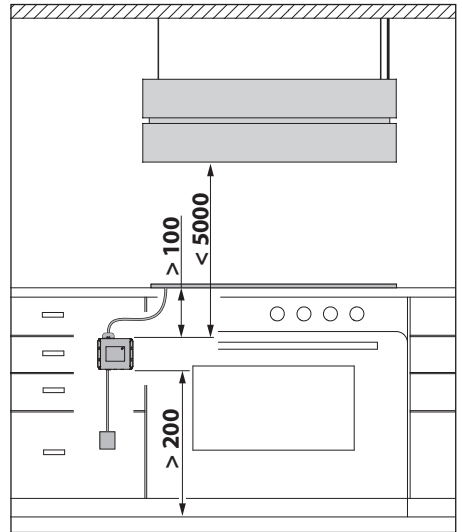

- ☞ Montieren Sie das Gerät zwischen Kochfeld und Boden. Beachten Sie dabei die Montageanforderungen.
 - ⇒ „3.1 Sicherheitshinweise zur Montage“ (Seite 4).

4. Kontakt

berbel Ablufttechnik GmbH

Wenn Sie Anregungen oder Fragen haben, wählen Sie aus folgenden Möglichkeiten:

Post: berbel Ablufttechnik GmbH
Sandkampstraße 100
D-48432 Rheine

Telefon: +49 (0) 5971 / 80 80 9-0
Mo bis Do 8:00 – 17:30 Uhr
und Fr 8:00 – 16:30 Uhr

Telefax: +49 (0) 5971 / 80 80 9- 10

Internet: www.berbel.de

E-Mail: info@berbel.de

Kundendienst des Herstellers kontaktieren

Sie können unseren Kundendienst auf verschiedene Arten kontaktieren. Wählen Sie aus folgenden Möglichkeiten:

Telefon: +49 (0) 5971 / 80 80 9-660
Mo bis Do 8:00 – 17:30 Uhr
und Fr 8:00 – 16:30 Uhr

Telefax: +49 (0) 5971 / 80 80 9- 10

E-Mail: service@berbel.de

WESCO AG Küchenlüftung

Tägerhardstrasse 110
CH-5430 Wettingen

Fachhandel
Verkauf/Beratung
Tel. +41 (0)56 438 10 40
fachhandel@wesco.ch

Kundendienst
Tel. +41 (0)56 438 10 10
kundendienst@wesco.ch

Fax +41 (0)56 438 10 20

www.wesco.ch

1. Informations relatives à la sécurité

1.1 Utilisation conforme

L'appareil sert à détecter si une plaque de cuisson raccordée est en marche et à transmettre l'information à une hotte aspirante connectée.

Ce manuel décrit le montage, le raccordement à la plaque de cuisson et la connexion à la hotte aspirante.

- 📄 La notice de la plaque de cuisson doit être observée.
- 📄 La notice de la hotte aspirante doit être observée.

L'appareil doit uniquement être utilisé en parfait état technique et après un montage correct. Toute autre utilisation est considérée comme non conforme.

Par utilisation conforme, on entend également la lecture et le respect de ce manuel.

1.2 Groupes cibles autorisés

Travaux électrotechniques effectués uniquement par des électriciens qualifiés selon la DIN VDE 0100. Exigences relatives aux électriciens qualifiés :

- Connaissance des bases de l'électrotechnique.

- Connaissances des dispositions et normes nationales (en Allemagne par ex. DIN VDE 0100, partie 701).
- Connaissance des exigences de sécurité en vigueur.
- Connaissances des dispositions légales en vigueur pour les installations au gaz (en Allemagne par ex. les règles techniques d'installations au gaz TRGI).
- Connaissance de ce manuel.

1.3 Consignes de sécurité générales

AVERTISSEMENT !

Danger en cas de non-respect du manuel de montage !

Ce manuel comporte des informations importantes pour une utilisation sûre de l'appareil. Les éventuels dangers font l'objet d'une mention particulière.

- 📖 Veuillez lire attentivement ce manuel.
- 📖 Suivez les consignes de sécurité dans ce manuel.
- 📖 Conservez ce manuel dans un endroit accessible.

Dans les cas suivants, le fabricant n'est pas responsable des dommages :

- En cas de non-respect de ce manuel.
- En cas d'utilisation non conforme de l'appareil.
- En cas d'utilisation de l'appareil par des groupes cibles non autorisés.

2. Informations sur le produit

2.1 Principe de fonctionnement

L'appareil reconnaît si la plaque de cuisson est en marche et démarre la hotte aspirante via la connexion Bluetooth. La commande de la hotte est effectuée comme d'habitude via le panneau de commande ou la commande à distance. Lors de l'arrêt de la plaque de cuisson, la hotte bascule sur la fonction arrêt temporisé.

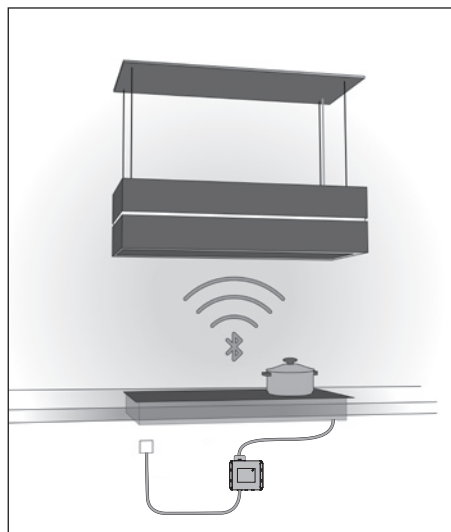

2.2 Variantes de produit

- Module AutoRun pour berbel Connect
- Module AutoRun pour hottes décoratives

2.3 Étendue de livraison

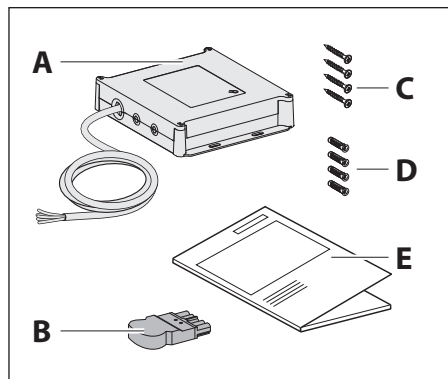

- A Boîtier électronique avec module AutoRun et câble de raccordement, 5 x 2,5 mm²
- B Connecteur Wieland
- C Vis universelles 4 x 40 mm
- D Chevilles SX 6 x 30 mm
- E Manuel de montage

2.4 Caractéristiques techniques

Dimensions (HxLxP)	151 x 170 x 35,5 mm
Poids net	538 g

Les données sur le modèle (par ex. numéro de série, année de construction) se trouvent sur la plaque signalétique.



3. Montage

3.1 Consignes de sécurité relatives au montage

AVERTISSEMENT !

Danger en cas de non-respect des instructions de montage !

Ce chapitre comporte des informations importantes pour un montage sûr de l'appareil.

-  Lisez attentivement ce chapitre avec le montage.
-  Observer les consignes de sécurité.
-  Exécutez l'entretien comme décrit.

- Travaux électrotechniques effectués uniquement par des électriciens qualifiés.
 - ⇒ « 1.2 Groupes cibles autorisés » (page 10).
- La plaque de cuisson et les autres pièces exposées doivent être refroidies avant le montage.
- Les câbles ne doivent pas être coudés, coincés ou endommagés.
- La distance entre la plaque de cuisson et l'appareil doit être d'au moins 100 mm.
- La distance entre l'appareil et le sol doit être d'au moins 200 mm.
- Protéger l'appareil de l'humidité et des éclaboussures d'eau.



- L'appareil ne doit pas être monté dans un boîtier métallique ou à proximité d'objets métalliques.
- Fonctionnement de l'appareil uniquement dans une plage de température entre +5 °C et +40 °C.

3.2 Préparation du montage

-  Se familiariser avec la situation de montage et les documents correspondants :
 - Appareil et manuel de montage
 - Hotte aspirante
 - Plaque de cuisson
 - Lieu de montage

L'appareil est automatiquement connecté à la hotte aspirante via Bluetooth.

Conditions préalables :

- La hotte aspirante est doté du module de réception correspondant.
- La distance entre l'appareil et la hotte aspirante est de 5 m maximum.
-  S'assurer que la hotte aspirante est appropriée, correctement montée et raccordée.
-  La notice de la hotte aspirante doit être observée.

L'appareil convient peut être raccordé à des plaques de cuisson autonomes fonctionnant au courant fort. Conditions préalables :

- La plaque de cuisson comporte un conducteur neutre qui doit être utilisé pour le fonctionnement de l'appareil.
 - Alimentation de max. 230 V par phase par rapport au conducteur neutre.
 - Intensité de courant maximale de 10 A par phase.
- ☞ S'assurer que la plaque de cuisson est appropriée, correctement montée et raccordée.
- 📄 La notice de la plaque de cuisson doit être observée.
- ☞ Rassembler les outils et matériaux nécessaires :
- Tournevis cruciforme, PZ 2
 - Tournevis plat SL 2,5 x 0,4
- ☞ Veiller à ce que la zone de montage soit exempte d'objets qui peuvent gêner ou être endommagés.
- ☞ Veiller à ce que la plaque de cuisson et autres pièces exposées soient refroidies.
- ☞ Protéger la plaque de cuisson et autres surfaces dans la zone de montage (par ex. : avec du carton épais).

3.3 Exécution du montage

⚠ AVERTISSEMENT

Danger de mort dû à l'électrocution !

Le contact avec les composants conducteurs peut provoquer un choc électrique, des brûlures ou la mort.

- ☞ S'assurer que l'alimentation électrique est coupée et protégée contre tout démarrage intempestif.

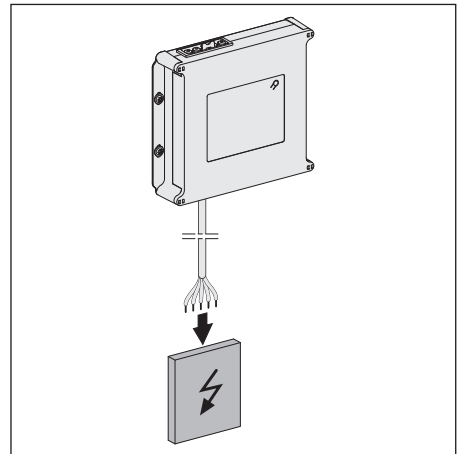

- ☞ Brancher le câble de raccordement de l'appareil à l'alimentation électrique.

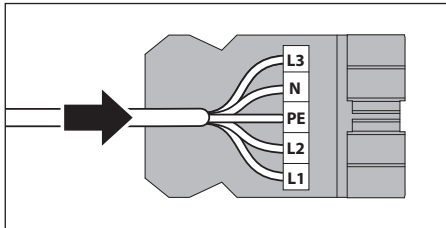

- Câblez le connecteur Wieland aux bornes de la plaque de cuisson.
- 📄 La notice de la plaque de cuisson doit être observée.

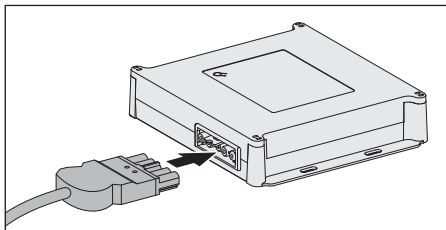

- Brancher le connecteur Wieland au boîtier électronique.
- Assurez-vous que les câbles de raccordement électrique et réseau ne soient pas coudés, coincés ou endommagés.
- Activez l'alimentation électrique.
- Assurez-vous que la hotte aspirante est raccordée, mais désactivée.
- Placez un pot avec 300 ml d'eau sur la plus petite plaque de cuisson.

Programmation avec le boîtier

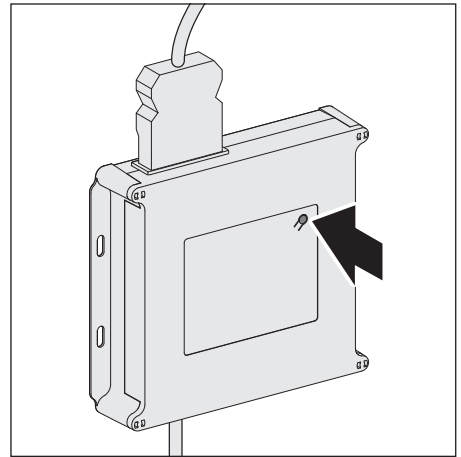

- Appuyez pendant 3 secondes sur la touche Reset.

Programmation avec l'App

Alternativement, l'appareil peut être configuré avec l'App « berbel control » (disponible pour iOS et Android) pour le fonctionnement.

- 📄 http://www.berbel.de/app/berbel_control/ios
- 📄 http://www.berbel.de/app/berbel_control/android
- Suivez les menus dans l'App :
berbel control → Menu → Configuration → autoRun
- Glissez le curseur « autorun » vers la droite.
- Cochez le champ « Programmation de la plaque de cuisson ».

Programmation avec le boîtier ou avec l'App

- ☞ Allumez la plaque de cuisson au premier niveau.
- ☞ Attendez que l'éclairage et le ventilateur de la hotte aspirante démarrent. Ce processus peut durer jusqu'à 25 minutes.
- ☞ Lorsque l'éclairage et le ventilateur démarrent, la plaque de cuisson est programmée. Dans l'App, le coché « Programmation de la plaque de cuisson » disparaît.

Si la hotte aspirante ne s'allume pas :

- ☞ S'adresser à votre revendeur spécialisé ou au service après-vente.

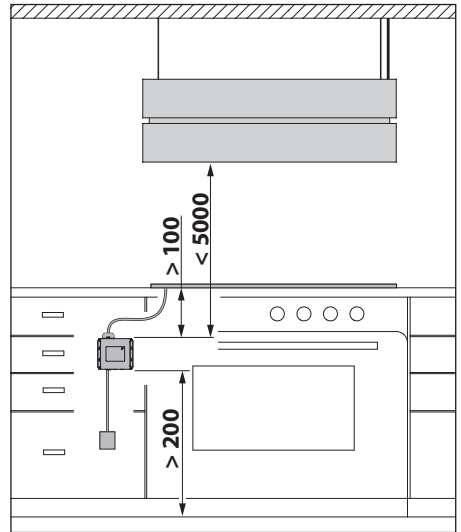

- ☞ Montez l'appareil entre la plaque de cuisson et le sol. Observer les exigences relatives au montage.
 - ⇒ « 3.1 Consignes de sécurité relatives au montage » (page 12).

4. Contact

berbel Ablufttechnik GmbH

En cas de doute ou de question, nous contacter de la manière suivante :

Courrier : berbel Ablufttechnik GmbH
Sandkampstraße 100
D-48432 Rheine

Téléphone : +49 (0) 5971 / 80 80 9-0
Lun. à jeu. : 8h00-17h30
et ven. 8h00-16h30

Fax : +49 (0) 5971 / 80 80 9-10

Internet : www.berbel.de

E-mail : info@berbel.de

Contacter le service après-vente du fabricant

Notre service après-vente peut être contacté de différentes manières.
Nous contacter des manières suivantes :

Téléphone : +49 (0) 5971 / 80 80 9-660
Lun. à jeu. : 8h00-17h30
et ven. 8h00-16h30

Fax : +49 (0) 5971 / 80 80 9-10

E-mail : service@berbel.de

WESCO AG Ventilation de cuisine

Tägerhardstrasse 110
CH-5430 Wettingen

Revendeur spécialisé
Vente/conseils
Tél. +41 (0)56 438 10 40
fachhandel@wesco.ch

Service après-vente
Tél. +41 (0)56 438 10 10
kundendienst@wesco.ch

Fax +41 (0)56 438 10 20



www.wesco.ch

1. Informazioni per la sicurezza

1.1 Uso previsto

L'apparecchio viene utilizzato per rilevare un piano cottura se è collegato e per trasmettere le informazioni alla cappa aspirante.

Le presenti istruzioni descrivono l'installazione, il collegamento al piano cottura e la connessione con la cappa aspirante.

-  Osservare le istruzioni del piano di cottura.
-  Osservare le istruzioni della cappa aspirante.

L'apparecchio può essere utilizzato soltanto quando si trova in uno stato tecnico privo di difetti e dopo essere stato montato correttamente. Qualsiasi altro uso è non conforme alla destinazione d'uso.

Nell'uso previsto corretto rientrano anche la lettura e il rispetto delle presenti istruzioni.

1.2 Destinatari autorizzati

Lavori elettrotecnici possono essere eseguiti soltanto da personale specializzato conformemente alla DIN VDE 0100. Requisiti per il personale specializzato per lavori elettrotecnici:

- Conoscenza dei fondamentali di elettrotecnica.



- Conoscenza delle disposizioni e norme nazionali (in Germania per es. DIN VDE 0100, Parte 701).
- Conoscenza delle norme di sicurezza applicabili.
- Conoscenza delle norme per l'installazione di impianti a gas applicabili (in Germania per es. le Direttive tecniche per impianti a gas TRGI).
- Conoscenza delle presenti istruzioni.

1.3 Indicazioni generali di sicurezza

AVVERTENZA!

Pericolo in caso di inosservanza delle istruzioni di montaggio!

Le presenti istruzioni contengono importanti informazioni per l'uso sicuro dell'apparecchio. Eventuali pericoli vengono evidenziati in modo specifico.

-  Leggere attentamente le presenti istruzioni in ogni loro parte.
-  Seguire tutte le indicazioni di sicurezza contenute nelle presenti istruzioni.
-  Tenere le istruzioni a portata di mano.

Nei seguenti casi, il produttore non si assume alcuna responsabilità per danni:

- In caso di inosservanza delle presenti istruzioni.
- In caso di uso improprio dell'apparecchio.
- In caso di utilizzo dell'apparecchio da parte di destinatari non autorizzati.

2. Informazioni sul prodotto

2.1 Principio di funzionamento

L'apparecchio rileva quando viene acceso il piano cottura e avvia la cappa aspirante tramite la connessione Bluetooth. Il controllo della cappa avviene come al solito per mezzo del pannello comandi o del telecomando. Allo spegnimento del piano cottura, la cappa aspirante commuta nella funzione di spegnimento ritardato.

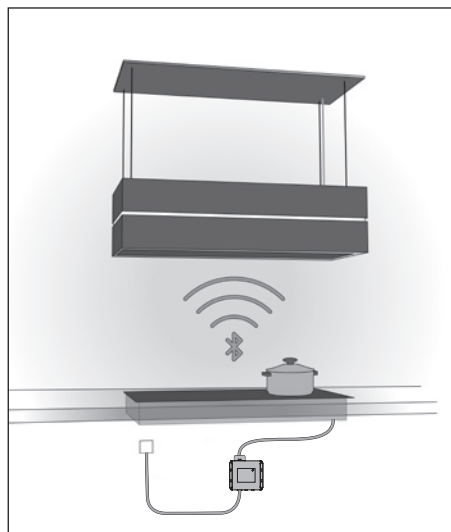

2.2 Varianti di prodotto

- Modulo AutoRun per berbel Connect
- Modulo AutoRun per cappe a soffitto sospese regolabili

2.3 Oggetto della fornitura

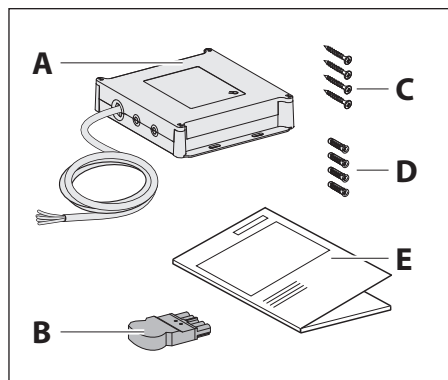

- A Scatola dell'elettronica con modulo AutoRun e cavo di collegamento, 5 x 2,5 mm²
- B Connettore Wieland
- C Viti universali 4 x 40 mm
- D Tassello SX 6 x 30 mm
- E Istruzioni di montaggio

2.4 Dati tecnici

Dimensioni (Alt. x Larg. x Prof.)	151 x 170 x 35,5 mm
Peso netto	538 g

I dati sul modello (per es. numero di serie, anno di costruzione) sono riportati sull'etichetta delle specifiche.



3. Montaggio

3.1 Indicazioni di sicurezza per il montaggio

AVVERTENZA!

Pericolo in caso di inosservanza delle istruzioni di montaggio!

Questo capitolo include informazioni importanti per il montaggio sicuro dell'apparecchio.

-  Leggere attentamente questo capitolo prima di effettuare il montaggio.
-  Seguire le indicazioni di sicurezza.
-  Eseguire il montaggio come descritto.



- I lavori elettrotecnici possono essere eseguiti soltanto da personale specializzato.
 - ⇒ "1.2 Destinatari autorizzati" (pagina 18).
- Il piano cottura e altre parti accessibili devono essere lasciate raffreddare prima del montaggio.
- I cavi non devono essere piegati, schiacciati o danneggiati.
- La distanza tra il piano cottura e l'apparecchio deve essere di minimo 100 mm.
- La distanza tra l'apparecchio e il pavimento deve essere di minimo 200 mm.
- L'apparecchio deve essere protetto da umidità e spruzzi d'acqua.

- L'apparecchio non deve essere montato in un alloggiamento in metallo o in prossimità di oggetti metallici.
- L'azionamento dell'apparecchio è consentito solo in un intervallo di temperatura compresa tra +5 °C e +40 °C.

3.2 Preparazione per il montaggio

-  Familiarizzare con la propria situazione di montaggio e la documentazione corrispondente:
 - Istruzioni d'uso e di montaggio
 - Cappa aspirante
 - Piano cottura
 - Luogo di montaggio

L'apparecchio viene collegato automaticamente tramite Bluetooth con la cappa aspirante. Requisiti:

- La cappa aspirante è dotata del rispettivo modulo ricevitore.
- La distanza tra l'apparecchio e la cappa aspirante è massimo 5 m.
-  Assicurarsi che la cappa aspirante sia montata e collegata correttamente.
-  Osservare le istruzioni della cappa aspirante.

L'apparecchio è adatto per il collegamento a piani cottura indipendenti, ad elevata potenza.

Requisiti:

- Il piano cottura è dotato di un conduttore neutro, che deve essere utilizzato per il funzionamento dell'apparecchio.
- Potenza massima 230 V potenza per fase-neutro.
- Amperaggio massimo 10 A per fase.
- ☞ Assicurarsi che il piano cottura sia montata e collegata correttamente.
- 📄 Osservare le istruzioni del piano di cottura.
- ☞ Procurarsi gli utensili e il materiale necessario:
 - Cacciavite a croce PZ 2
 - Cacciavite a taglio SL 2,5 x 0,4
- ☞ Mantenere l'area di montaggio sgombra da oggetti, che possano creare disturbo o essere danneggiati.
- ☞ Assicurarsi che il piano cottura e le altre parti accessibili siano fredde.
- ☞ Proteggere il piano cottura e le altre superfici nell'area di montaggio (per es. con un cartone spesso).

3.3 Esecuzione del montaggio

⚠ AVVERTENZA

Pericolo di morte a causa di scossa elettrica!

Il contatto con parti sotto tensione può causare scosse elettriche, ustioni o la morte.

- ☞ Assicurarsi che l'alimentazione sia e resti disconnessa.

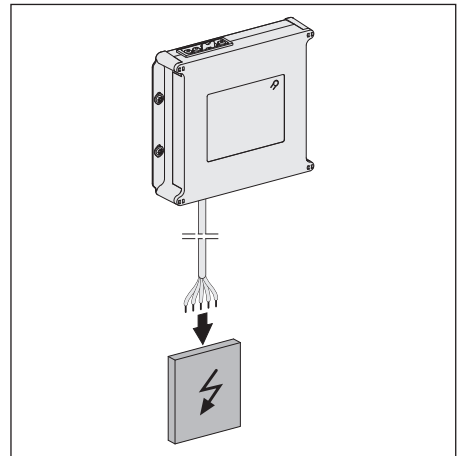

- ☞ Collegare il cavo di collegamento dell'apparecchio all'alimentazione di tensione.

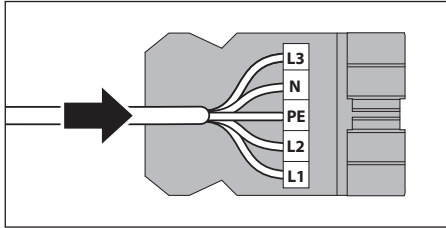

- Cablare il connettore Wieland con i morsetti di collegamento del piano cottura.
- 📄 Osservare le istruzioni del piano di cottura.

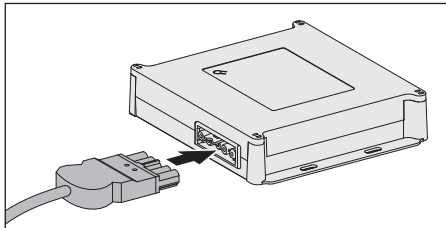

- Inserire il connettore Wieland nella scatola dell'elettronica.
- Assicurarsi che i cavi di collegamento elettrico e di rete non siano piegati, schiacciati o danneggiati.
- Ripristinare l'alimentazione di tensione.
- Assicurarsi che la cappa aspirante sia collegata, ma spenta.
- Mettere una pentola con 300 ml d'acqua sulla piastra più piccola del piano cottura.

Apprendimento sulla scatola dell'elettronica

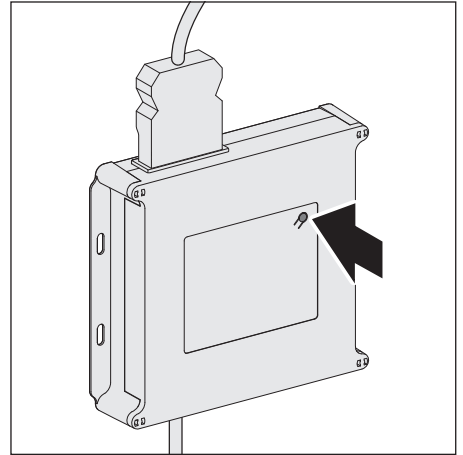

- Premere il tasto di reset per 3 secondi.

Apprendimento tramite l'App

In alternativa, l'apparecchio può essere configurato per il funzionamento tramite l'App „berbel control“ (disponibile per iOS e Android).

- 📄 http://www.berbel.de/app/berbel_control/ios
- 📄 http://www.berbel.de/app/berbel_control/android
- Seguire il menu della App: berbel control -> Menu -> Configurazione -> autoRun
- Spostare il cursore „AutoRun“ a destra.
- Applicare il segno di spunta nel campo „Apprendimento piano cottura“.

Apprendimento sulla scatola dell'elettronica o sulla app

- Accendere il piano di cottura al minimo.
- Attendere, fino all'accensione della luce e del ventilatore della cappa aspirante. Questo processo può richiedere fino a 25 minuti.
- Quando la luce e il ventilatore si accendono significa che l'apprendimento del piano cottura è stato eseguito. Nell'App sparisce il segno di spunta nel campo „Apprendimento piano cottura“.

Se la cappa aspirante non si accende:

- Rivolgersi al proprio rivenditore specializzato o all'assistenza clienti.

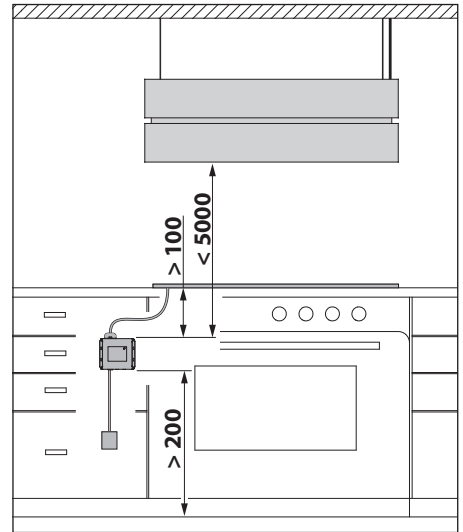

- Montare l'apparecchio tra il piano cottura e il pavimento. Prestare attenzione ai requisiti di installazione.
⇒ "3.1 Indicazioni di sicurezza per il montaggio" (pagina 20).

4. Contatti

berbel Ablufttechnik GmbH

In caso di domande o commenti,
selezionare una delle seguenti opzioni:

Posta: berbel Ablufttechnik GmbH
Sandkampstraße 100
D-48432 Rheine

Telefono: +49 (0) 5971 / 80 80 9-0
Da Lun. a Gio. ore 8:00 – 17:30
e Ven ore 8:00 – 16:30

Telefax: +49 (0) 5971 / 80 80 9- 10

Internet: www.berbel.de

E-mail: info@berbel.de

Per contattare il servizio clienti del produttore

È possibile contattare il nostro servizio
clienti in modi diversi. Selezionare una
delle seguenti opzioni:

Telefono: +49 (0) 5971 / 80 80 9-660
Da Lun. a Gio. ore 8:00 – 17:30
e Ven ore 8:00 – 16:30

Telefax: +49 (0) 5971 / 80 80 9- 10

E-mail: service@berbel.de

WESCO AG Küchenlüftung

Tägerhardstrasse 110
CH-5430 Wettingen

Distribuzione
Vendite/Consulting
Tel. +41 (0)56 438 10 40
fachhandel@wesco.ch

Assistenza clienti
Tel. +41 (0)56 438 10 10
kundendienst@wesco.ch

Fax +41 (0)56 438 10 20

www.wesco.ch

1. Safety information

1.1 Proper intended use

The device is designed to recognise whether a connected hob is switched on and for communication of the information to the connected extractor hood.

This manual describes the installation, connection to the hob and connection with the extractor hood.

- 📖 Observe the hob manual.
- 📖 Observe the extractor hood instructions.

It is only permitted to use the device when it is in technically flawless condition and after correct installation. Any other use shall be considered improper use.

The reading and observance of this manual are also included in the proper use of the device.

1.2 Authorised target groups

Electrical work only to be undertaken by qualified electricians per DIN VDE 0100.

Requirements on qualified electricians:

- Knowledge of the basics of electrics.

- Knowledge of country-specific regulations and standards (e.g. in Germany, DIN VDE 0100, part 701).
- Knowledge of the applicable safety regulations.
- Knowledge of the relevant legal requirements for gas installations (e.g. in Germany the technical rules for gas installations TRGI).
- Knowledge of this manual.

1.3 General safety instructions

WARNING!

Hazard due to disregarding the installation instructions!

This manual contains important information for the safe handling of the device. Separate reference is made to possible hazards.

- 📖 Read through this manual thoroughly.
- 📖 Follow the safety instructions in this manual.
- 📖 Store the manual in an accessible location.

The manufacturer accepts no liability for damage occurring in the following circumstances:

- Disregard of this manual.
- Improper use of the device.
- Use of the device by unauthorised target groups.

2. Product information

2.1 Functional principle

The device recognises when the hob is activated and starts the extractor hood via Bluetooth connection. The control of the hub takes place in the accustomed manner via the operating panel or remote control. When the hob is switched off, the hood switches to after-run function.

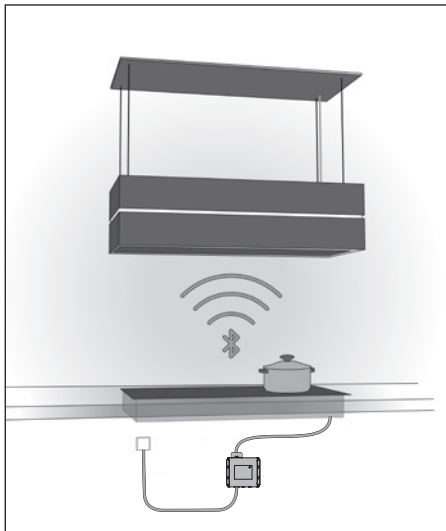

2.2 Product variants

- AutoRun module for berbel Connect
- AutoRun module for ceiling lift hoods

2.3 Scope of delivery

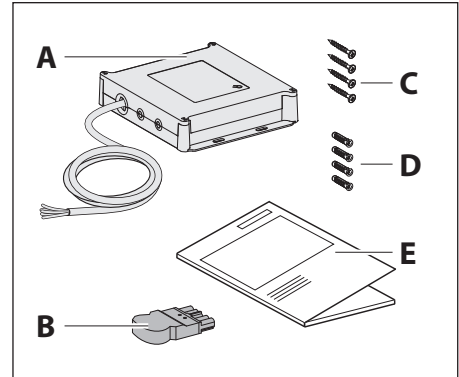

- A Electronic box with AutoRun module and connection cable, 5 x 2.5 mm²
- B Wieland plug
- C Universal screws, 4 x 40 mm
- D Anchors, SX 6 x 30 mm
- E Assembly instructions

2.4 Technical data

Dimensions (H x W x D)	151 x 170 x 35.5 mm
Net weight	538 g

Information on the model (e.g. serial number, year of construction) can be found on the ratings plate.



3. Installation

3.1 Safety instructions for installation

WARNING!

Hazard through disregard of the installation instructions!

This chapter contains important information for the safe installation of the device.

-  Read through this chapter carefully before installing the device.
-  Follow the safety instructions.
-  Carry out the installation as described.

- Electrical work only to be undertaken by qualified electricians.
 - ⇒ "1.2 Authorised target groups" (page 26).
- The hob and other parts that can be touched must be allowed to cool prior to installation.
- Cables must not be kinked, crushed or damaged.
- The distance between the hob and device must be at least 100 mm.
- The distance between the device and floor must be at least 200 mm.
- The device must be protected from moisture and splashed water.



- The device must not be installed in a metal housing or near metal objects.
- Operation of the device is only permitted in a temperature range between +5 °C and +40 °C.

3.2 Preparation for installation

-  Familiarise yourself with the installation situation and the associated documents:
 - Device and installation instructions
 - Extractor hood
 - Hob
 - Installation location

The device is connected to the extractor hood automatically via Bluetooth.

Requirements:

- The extractor hood is equipped with the corresponding receiver module.
- The distance between the device and extractor hood must not exceed 5 m.
-  Ensure that the extractor hood is suitable, correctly installed and connected.
-  Observe the extractor hood instructions.

The device is suitable for connection to self-reliant hobs operated on high voltage. Requirements:

- The hob has a neutral conductor that must be used for operation of the device.
 - 230 V maximum feed per phase against neutral conductor.
 - 10 A maximum current strength per phase.
- 🔧 Ensure that the hob is suitable, correctly installed and connected.
- 📖 Observe the hob manual.
- 🔧 Assemble the tools and materials required:
- Phillips screwdriver PZ 2
 - Slotted screwdriver SL 2.5 x 0.4
- 🔧 Keep the installation area free of objects that could be in the way or that could be damaged.
- 🔧 Make sure that the hob and other parts that could be touched have cooled down.
- 🔧 Protect the hob and other surfaces in the installation area (e.g. with thick cardboard).

3.3 Carry out installation

⚠️ WARNING

Risk of death due to electric shock!

Touching live parts can cause an electric shock, burns or death.

- 🔧 Ensure that the power supply is switched off and remains so.

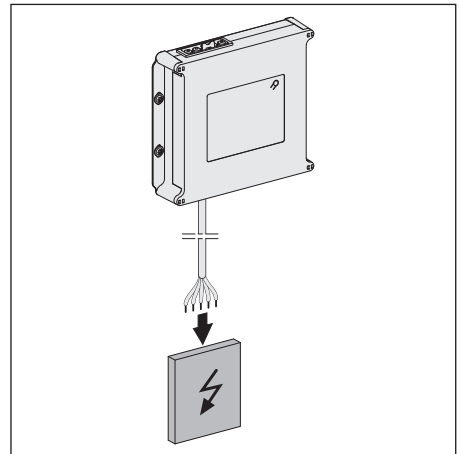

- 🔧 Connect the power supply cable from the device to the voltage supply.

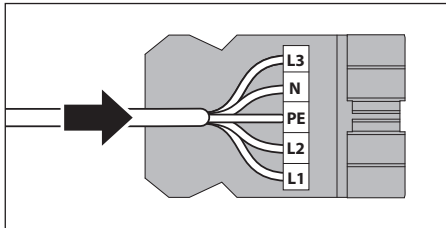

- Route the Wieland plug to the connection terminals of the hob.
- 📖 Observe the hob manual.

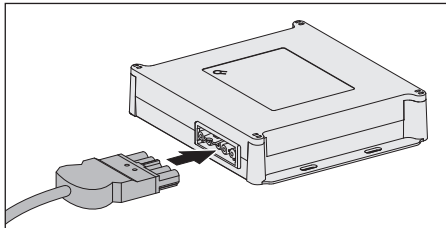

- Plug the Wieland plug into the electronic box.
- Ensure that the mains and electrical connecting cables are not kinked, crushed or damaged.
- Establish the voltage supply.
- Ensure that the extractor hood is connected, but switched off.
- Place a pot with 300 ml of water on the smallest zone of the hob.

Teaching on the box

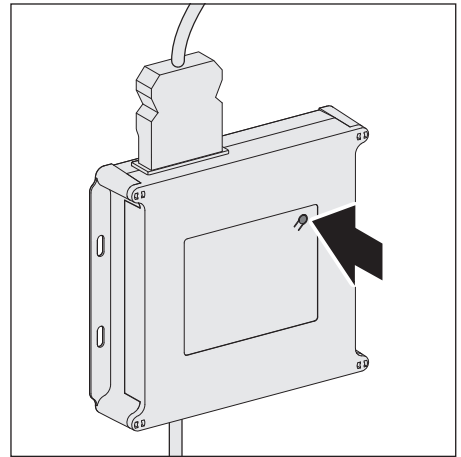

- Press and hold the reset button for 3 seconds.

Teaching with the app

Alternatively, the device can be configured for operation with the “berbel control” app (available for iOS and Android).

- 📖 http://www.berbel.de/app/berbel_control/ios
- 📖 http://www.berbel.de/app/berbel_control/android
- Follow the menus in the app:
berbel control → Menu → Configuration → autoRun
- Slide the “autoRun” control to the right.
- Set a check mark in the “Teach hob” field.

Teaching on the box or with the app

- ☞ Switch on the hob at the lowest level.
- ☞ Wait until the light and fan of the extractor hood switch on. This process can take up to 25 minutes.
- ☞ If the light and fan switch on, the hob has been taught. The check mark in the "Teach hob" field disappears in the app.

If the extractor hood does not switch on:

- ☞ Please consult your dealer or customer services.

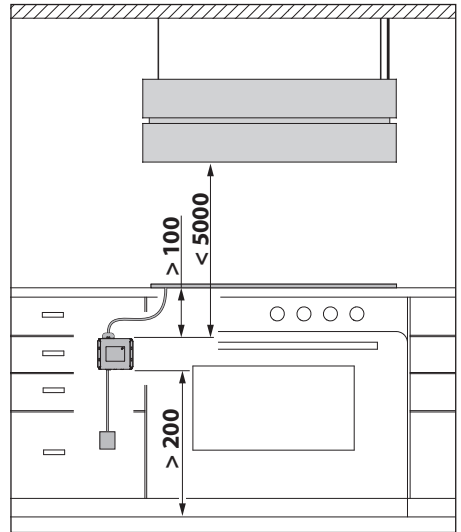

- ☞ Install the device between the hob and floor. When doing so, observe the installation requirements.
 - ⇒ "3.1 Safety instructions for installation" (page 28).

4. Contact

berbel Ablufttechnik GmbH

If you have any questions or suggestions, please select from the following options:

Post: berbel Ablufttechnik GmbH
Sandkampstraße 100
D-48432 Rheine

Telephone: +49 (0) 5971 / 80 80 9-0
Mon to Thu 8:00 – 17:30
and Fri 8:00 – 16:30

Fax: +49 (0) 5971 / 80 80 9-10

Internet: www.berbel.de

Email: info@berbel.de

Contact the manufacturer's customer support department

There are several ways for you to contact our customer service. Please select from the following options:

Telephone: +49 (0) 5971 / 80 80 9-660
Mon to Thu 8:00 – 17:30
and Fri 8:00 – 16:30

Fax: +49 (0) 5971 / 80 80 9-10

Email: service@berbel.de

